

TTBI361041FEV

TYPE 36104 - 1 GROUPE

DESCRIPTIF

L'armoire TOUTEMPS est conçue pour desservir des réseaux aération et désenfumage. Elle permet de commander en ouverture et en fermeture des appareils à lames.

Les commandes d'ouverture et de fermeture sont effectuées avec un commutateur 3 positions se trouvant sur la façade de l'armoire. La position "1" permet la fermeture de l'ensemble des lames.

La position "2" permet l'ouverture des lames latérales en maintenant fermées les lames supérieures, ce qui assure une aération même par temps de pluie.

La position "3" permet la fermeture des lames latérales et ouvre les lames supérieures, assurant ainsi une aération maximale ou une action de désenfumage.

Ce modèle est équipé d'un filtre régulateur avec manomètre et permet le raccordement à un réseau réalisé en tube de diamètre 6 mm.

Les commandes électriques sont placées directement sur la façade du coffret.

La fonction de désenfumage ouverture reste toujours prioritaire.

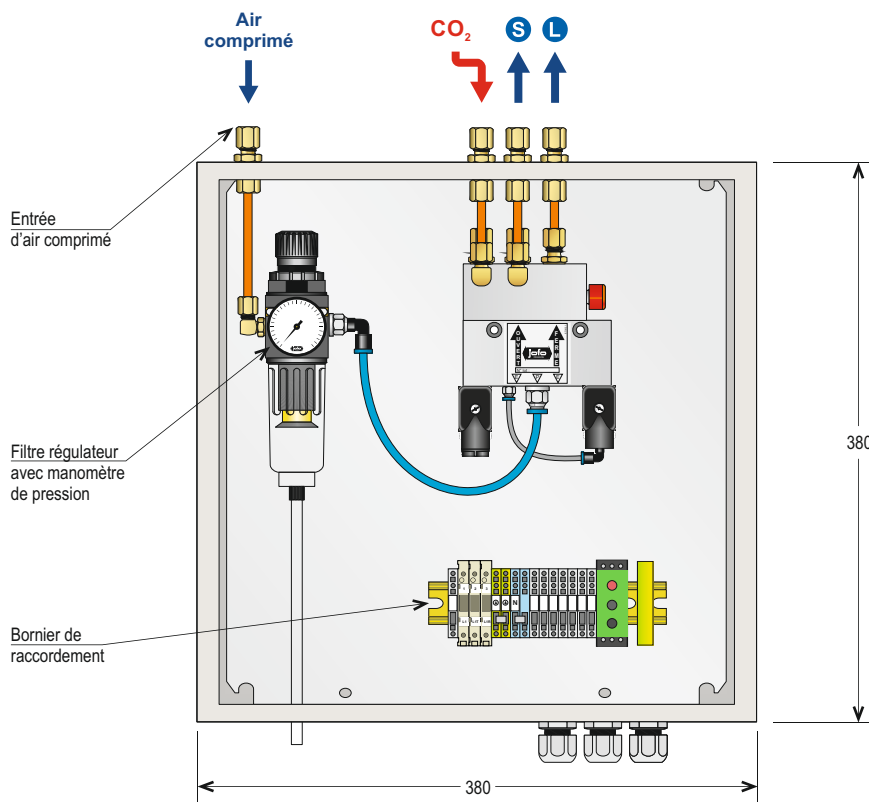
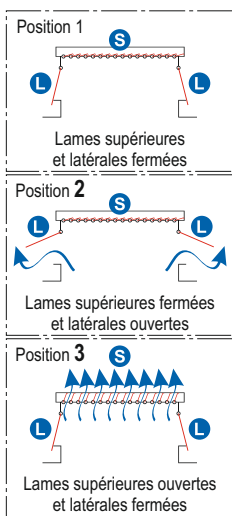
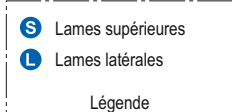
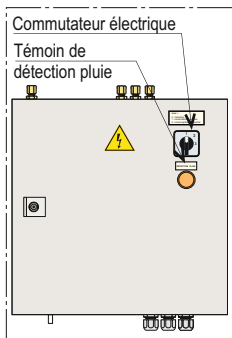

Vue de dessus avec porte

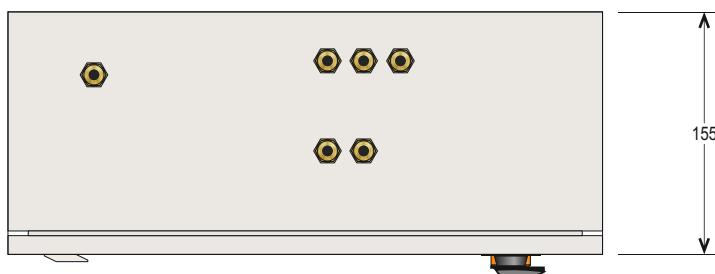

Cotes en mm.

CARACTÉRISTIQUES TECHNIQUES
OPTION(S)

DIMENSION DU COFFRET (mm)	Largeur	Hauteur	Profondeur	
	380	380	210	
MATIÈRE	Aluminium, acier, matériau de synthèse			
PEINTURE	Époxy RAL7035 texturée			
INDICE DE PROTECTION	IP54			
ORGANES DE MANŒUVRE	Blocs aération ouverture/fermeture par commande électrique			
	Désenfumage prioritaire sur ouvertures			
	Ouverture par mise sous pression			
	Fermeture par mise hors pression			
ÉNERGIE	- Aération : Air comprimé filtré à 40µ (air sec sans huile)			
	- Désenfumage : CO ₂ ou gaz inerte			
PRESSION DE SERVICE AÉRATION (bar)	3 à 12 bar			
PRESSION DE SERVICE DÉSENFUMAGE (bar)	5 à 28 bar			
ENTRÉE D'ALIMENTATION	Raccord à olive pour tube Ø 6 mm (étanchéité métal/métal)			
ENTRÉE DE TÉLÉCOMMANDE	Raccord à olive pour tube Ø 6 mm (étanchéité métal/métal)			
SORTIE DE TÉLÉCOMMANDE	Raccord à olive pour tube Ø 6 mm (étanchéité métal/métal)			
TEMPÉRATURE D'UTILISATION (°C)	-20 à +50°C			
FIXATION	4 trous de Ø 8 mm			
FILTRE RÉGULATEUR	Filtrage 32µ - Pression entrée : 0-18 bar - Pression sortie : 0,5-12 bar			

 Nombre de zones.
Centrale pluie.

ACCESSOIRES

Clé de coffret.

 UNITÉ DE
FABRICATION
ISO 9001

TTBI361041FEV

TYPE 36104 - 1 GROUPE

T 4194

indice -

RÉARMEMENT DU BLOC AÉRATION

Le réarmement du bloc aération doit être effectué après chaque déclenchement.

- Repousser le bouton rouge situé sur la droite du bloc.

COMMUTEUR ÉLECTRIQUE DE FAÇADE

Le commutateur électrique de façade permet de positionner les lames de l'appareil commandé selon 3 positions :

- 1 : Fermeture de toutes les lames.
- 2 : Ouverture des lames latérales.
- 3 : Ouverture des lames supérieures.

FILTRE RÉGULATEUR AVEC MANOMÈTRE

Le filtre régulateur permet de délivrer de l'air comprimé filtré à une pression constante. Cette dernière est indiquée par le manomètre de pression intégré au filtre.

Réglage de la pression souhaitée :

- S'assurer que l'air comprimé est bien raccordé en entrée d'alimentation.
- Soulever le bouton moleté.
- Tourner le bouton moleté dans le sens des aiguilles d'une montre afin d'augmenter la pression indiquée sur le manomètre, et procéder à l'inverse pour la diminuer.
- Enfoncer le bouton moleté en position initiale afin de le verrouiller à la pression choisie.

Montage du tuyau d'évacuation des eaux :

- Raccorder le tuyau d'évacuation des eaux sur l'embout inférieur du filtre.
- Positionner l'extrémité du tuyau afin qu'elle débouche par le trou présent en partie basse de l'armoire TOUTEMPS.

TEMPORISATION

La temporisation permet d'assurer un parfait fonctionnement lors d'un passage de la position 1 à la position 2 et vice-versa.

ENTRÉE ET SORTIES DE TÉLÉCOMMANDE

L'armoire TOUTEMPS présentée sur ce document dispose d'une entrée de télécommande de désenfumage prioritaire sur la fonction aération. Elle est repérée par Pxa, en rouge.

Les sorties de télécommande vers l'appareil sont repérées par A pour les lames supérieures et B pour les lames inférieures. Ce repérage est réalisé en bleu.

MISE EN SERVICE DE L'ARMOIRE

- Raccorder le capteur pluie.
 - Raccorder les sorties de télécommande aux appareillages.
 - Raccorder l'air comprimé à l'armoire TOUTEMPS.
 - Régler la pression de service. Celle-ci ne doit pas dépasser 12 bar.
 - Raccorder l'alimentation électrique 230 V.
- Les raccordements électriques doivent être effectués hors tension.

ENTRETIEN

- Vérifier les fusibles et les changer si nécessaire. Pour cette manipulation, la centrale doit impérativement être hors tension.
- Vérifier l'absence d'eau de condensation dans la cuve du filtre, et purger si nécessaire.

BORNIER DE RACCORDEMENT

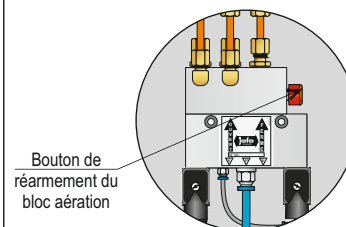
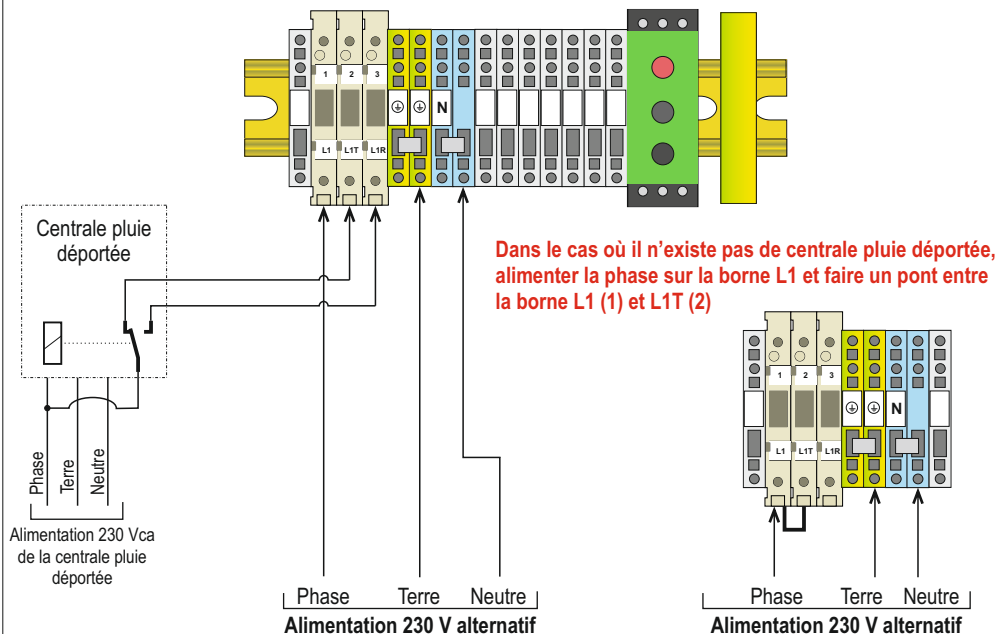

POSITION DU COMMUTEUR

