

## DESCRIPTIF

 Le coffret aération MONO-TUBE SIMPLE SÉCURITÉ type 3643 est destiné à des réseaux aération + désenfumage. Il permet de commander en ouverture et en fermeture 1 groupe d'appareils à lames.

Les commandes d'ouverture et de fermeture sont réalisées grâce à des commutateurs 4 positions placés sur la façade de l'armoire. La position "0" permet la fermeture des lames.

La position "1" permet une ouverture suffisante des lames pour permettre une aération même par temps de pluie.

La position "2" permet une ouverture plus importante des lames pour une meilleure aération.

La position "3" permet une ouverture totale des lames, assurant ainsi une aération maximale ou une action de désenfumage.

Ce modèle est équipé d'un filtre régulateur avec manomètre. Il est destiné à des réseaux réalisés en tube de diamètre 6 mm.

La commande électrique est accessible directement sur la façade du coffret.

Les fonctions de désenfumage ouverture restent toujours prioritaires.

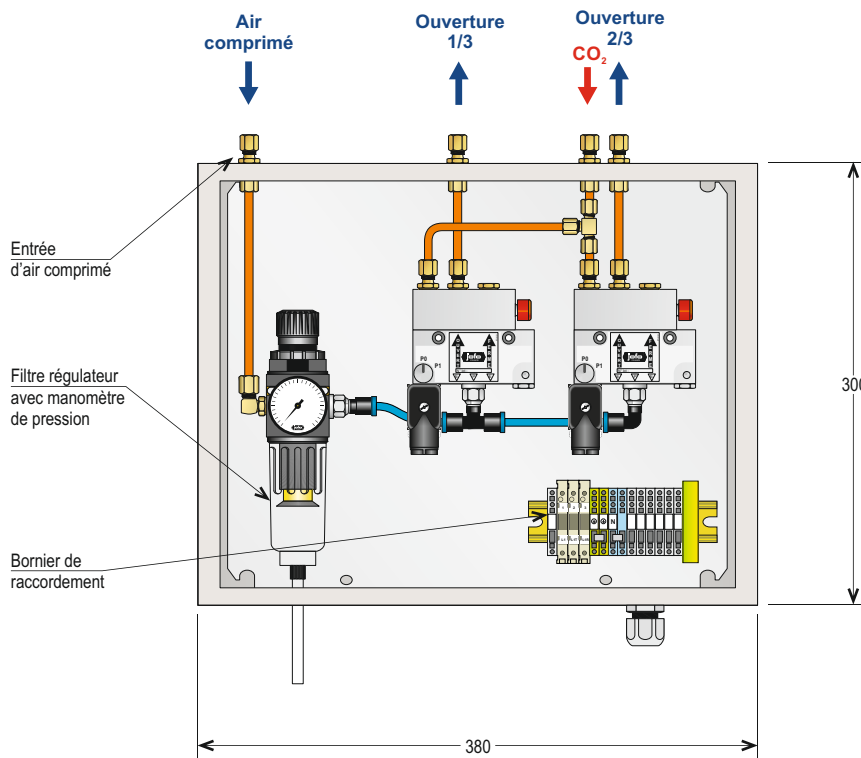
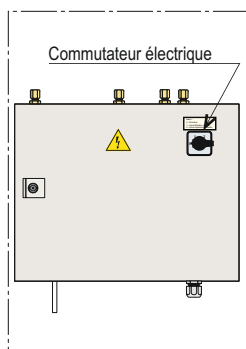

Vue de dessus avec porte

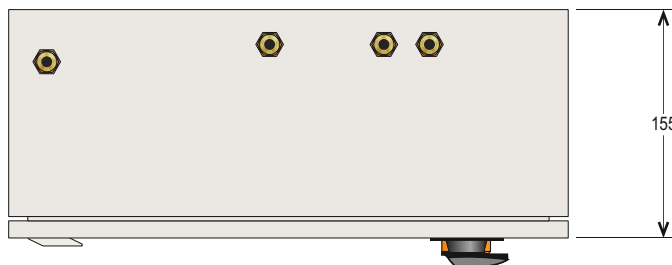

Cotes en mm.

## CARACTÉRISTIQUES TECHNIQUES

## OPTION(S)

DIMENSION DU COFFRET (mm)	Largeur	Hauteur	Profondeur
	380	300	155
MATIÈRE	Aluminium, acier, matériau de synthèse		
PEINTURE	Époxy RAL7032 texturée		
INDICE DE PROTECTION	IP54		
ORGANES DE MANŒUVRE	Blocs aération ouverture/fermeture par commande électrique		
	Désenfumage prioritaire sur ouvertures		
	Ouverture par mise sous pression		
	Fermeture par mise hors pression		
ÉNERGIE	- Aération : Air comprimé filtré à 40µ (air sec sans huile) - Désenfumage : CO <sub>2</sub> ou gaz inerte		
PRESSIION DE SERVICE AÉRATION (bar)	3 à 12 bar		
PRESSIION DE SERVICE DÉSENFUMAGE (bar)	5 à 28 bar		
ENTRÉE D'ALIMENTATION	Raccord à olive pour tube Ø 6 mm (étanchéité métal/métal)		
ENTRÉE DE TÉLÉCOMMANDE	Raccord à olive pour tube Ø 6 mm (étanchéité métal/métal)		
SORTIE DE TÉLÉCOMMANDE	Raccord à olive pour tube Ø 6 mm (étanchéité métal/métal)		
TEMPÉRATURE D'UTILISATION (°C)	-20 à +50°C		
ENTRÉE DE PILOTAGE	M12/100		
FILTRE RÉGULATEUR	Filtrage 32µ - Pression entrée : 0-18 bar - Pression sortie : 0,5-12 bar		

Nombre de zones.

## ACCESSOIRES

Clé de coffret.

UNITE DE FABRICATION  
ISO 9001

DF364302

**COFFRET AÉRATION MONO-TUBE 1/3-2/3 SIMPLE SÉCURITÉ**

OUVERTURE DÉSENFUMAGE PRIORITAIRE

TYPE 3643 - 1 GROUPE

**T 4081**

indice A

**RÉARMEMENT DES BLOCS AÉRATION POUR LA FONCTION 1/3 - 2/3**

Le réarmement du bloc aération doit être effectué après chaque déclenchement.

- Repousser le bouton situé sur la droite du bloc.

**COMMUTATEUR ÉLECTRIQUE DE FAÇADE DE LA FONCTION 1/3 - 2/3**

Le commutateur électrique de façade permet de positionner les lames de l'appareil commandé selon 4 positions :

- 0 : Lames totalement fermées.
- 1 : Lames légèrement ouvertes pour aération et détection pluie.
- 2 : Lames en position intermédiaire pour aération.
- 3 : Lames totalement ouvertes pour aération et désenfumage.

**FILTRE RÉGULATEUR AVEC MANOMÈTRE**

Le filtre régulateur permet de délivrer de l'air comprimé filtré à une pression constante. Cette dernière est indiquée par le manomètre de pression intégré au filtre.

Réglage de la pression souhaitée :

- S'assurer que l'air comprimé est bien raccordé en entrée d'alimentation.
- Soulever le bouton moleté.
- Tourner le bouton moleté dans le sens des aiguilles d'une montre afin d'augmenter la pression indiquée sur le manomètre, et procéder à l'inverse pour la diminuer.
- Enfoncer le bouton moleté en position initiale afin de le verrouiller à la pression choisie.

Montage du tuyau d'évacuation des eaux :

- Raccorder le tuyau d'évacuation des eaux sur l'embout inférieur du filtre.
- Positionner l'extrémité du tuyau afin qu'elle débouche par le trou présent en partie basse de l'armoire TOUTEMPS.

**ENTRÉE ET SORTIES DE TÉLÉCOMMANDE**

L'armoire 1/3 - 2/3 présentée sur ce document dispose d'une entrée de télécommande de désenfumage prioritaire sur la fonction aération. Elle est repérée en rouge.

Les sorties de télécommande vers l'appareil sont repérées par 1/3 et 2/3.

**MISE EN SERVICE DE L'ARMOIRE**

- Raccorder les sorties de télécommande aux appareillages.
- Raccorder l'air comprimé à l'armoire.
- Régler la pression de service. Celle-ci ne doit pas dépasser 12 bar.
- Raccorder l'alimentation électrique 230 V.

Les raccordements électriques doivent être effectués hors tension.

**ENTRETIEN****Vérification périodique annuelle :**

- Vérifier les différentes fonctions par action sur les composants.
- Vérifier les tensions d'alimentation électrique.
- Vérifier l'ensemble des réarmements des composants de sécurité.
- Vérifier l'absence d'huile dans le réseau pneumatique.
- Vérifier l'absence d'eau de condensation dans la cuve du filtre.

Les opérations de maintenances doivent faire l'objet d'un enregistrement auprès de l'exploitant.

**Maintenance préventive annuelle :**

L'armoire ne nécessite pas d'entretien particulier dans sa configuration de base, néanmoins un nettoyage régulier permettra de la garder en excellent état. Il est recommandé de procéder à un simple dépoussiérage, l'utilisation de produits diluants est interdite.

**Maintenance corrective :**

- Purger les eaux de condensation.
- Remplacer l'élément filtrant du filtre régulateur tous les ans.

**Maintenance décennale préventive :**

Il est nécessaire à l'issue d'une période de 10 ans, de remplacer par un matériel neuf les organes pneumatiques.

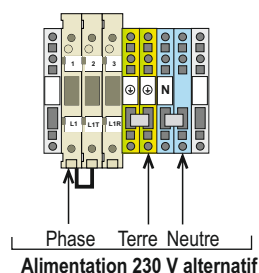
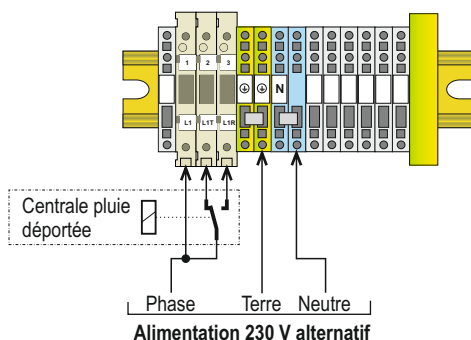
**Seul le personnel ayant suivi une formation sur notre gamme de dispositif de commande, est habilité à effectuer les opérations de maintenance.****BORNIER DE RACCORDEMENT**

Dans le cas où il n'existe pas de centrale plume déportée, alimenter la phase sur la borne L1 et faire un pont entre la borne L1 (1) et L1T (2)

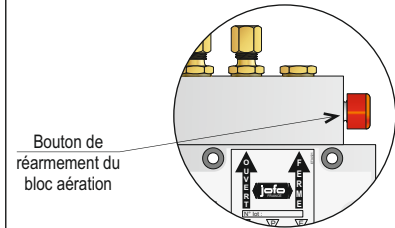
**POSITION DU COMMUTATEUR DE LA FONCTION 1/3, 2/3**