

ARMCEPV401HT

STATION DE DÉTECTION PLUIE ET VENT CEPV 401/C
avec HORLOGE et THERMOSTAT
1 à 3 GROUPES
 CENTRALE ÉLECTRONIQUE

T 11022

indice -

DESCRIPTIF



La station de détection pluie et vent CEPV401/C avec thermostat et horloge est destinée au pilotage de coffrets de commande avec fonction aération ou de vérins électriques en cas d'intempéries telles que le vent, la pluie ou la neige.

Elle est pour cela munie de 2 capteurs externes (fournis avec la station) :

- 1 pour le vent,
- 1 pour la pluie.

Elle permet différents réglages tels que la détection de la vitesse du vent ou la densité de précipitations à partir desquelles elle effectuera la gestion des ordres d'ouverture / fermeture.

Elle est pourvue d'un mode automatique géré par une sonde thermostatique et d'une horloge (fournies avec la station), et d'un mode manuel géré par 3 commandes en façade (double bouton poussoir) correspondant chacune à une zone.

La fonction de détection de pluie reste prioritaire en mode manuel et en mode automatique.

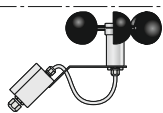

Capteur pluie et vent

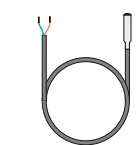
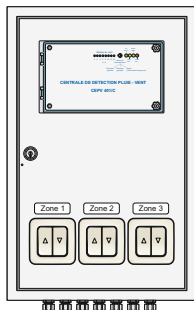

Sonde thermostatique



Horloge

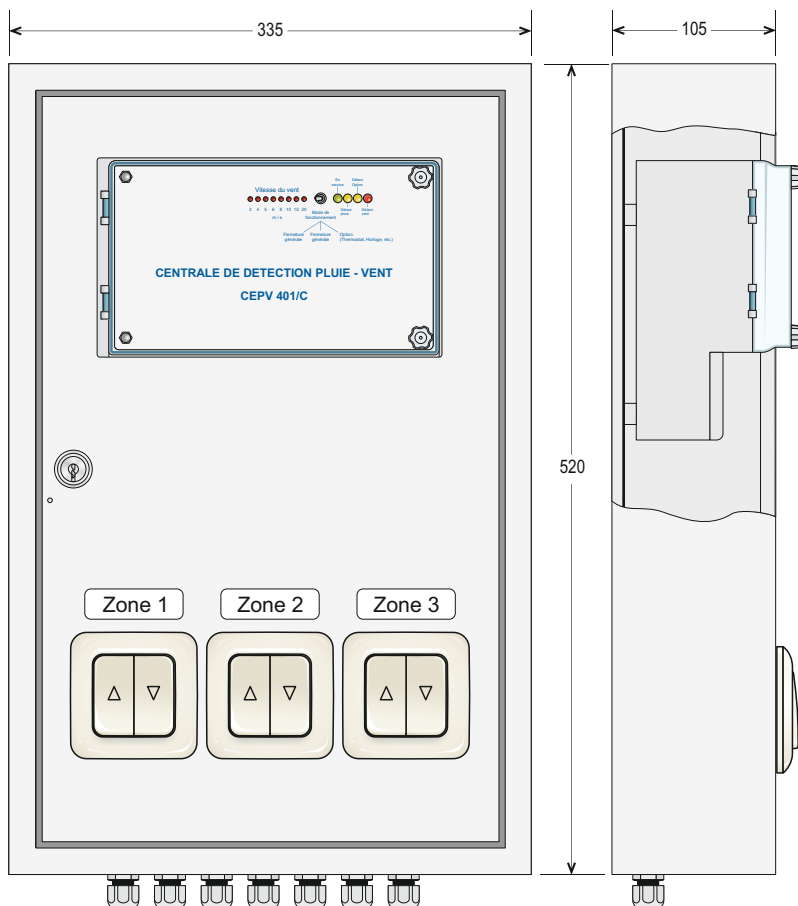

Cotes en mm.

CARACTÉRISTIQUES TECHNIQUES

OPTION(S)

Capteur pluie (2 maximum par centrale).

MATIÈRE(S) PRINCIPALE(S)	Polystyrène anti-choc - Aluminium - ABS - Résine époxy - Acier
ALIMENTATION (V AC / Hz)	230 V AC / 50 Hz
CONSOMMATION (VA)	8 VA
RELAIS DE SORTIE	GROUPE 1 : contact 230 V AC / Maximum 8 A GROUPE 2 : contact libre de tout potentiel - Maximum 230 V AC / 8 A GROUPE 3 : contact libre de tout potentiel - Maximum 230 V AC / 8 A
COULEUR DE BOÎTIER	RAL 7035 avec porte translucide
INDICE DE PROTECTION	IP 54
CAPTEUR VENT	Principe de mesure = générateur d'impulsions Signalisation = 8 LED rouges en façade de la centrale électronique (3 à 10 m/s) Seuil de détection du vent réglable de 3 à 10 m/s - Réglage standard = 5 Temporisation d'ouverture = réglable de 5 à 10 min. - Réglage standard = 5 Temporisation de fermeture = réglable de 10 à 30 sec. - Réglage standard = 10 Possibilité de neutraliser la temporisation
CAPTEUR PLUIE	Alimentation = 18 à 24 V CC / 50 Hz Signalisation = LED (Pluie) en façade de la centrale électronique Intensité de pluie réglable = faible, moyenne (réglage standard), forte Temporisation d'ouverture = réglable de 5 à 10 min. - Réglage standard = 5 Indice de protection = IP 65



UNITÉ DE FABRICATION
 ISO 9001
 *anerkannte Produkte
 *anerkannte Systeme

BRANCHEMENT ÉLECTRIQUE DU COFFRET

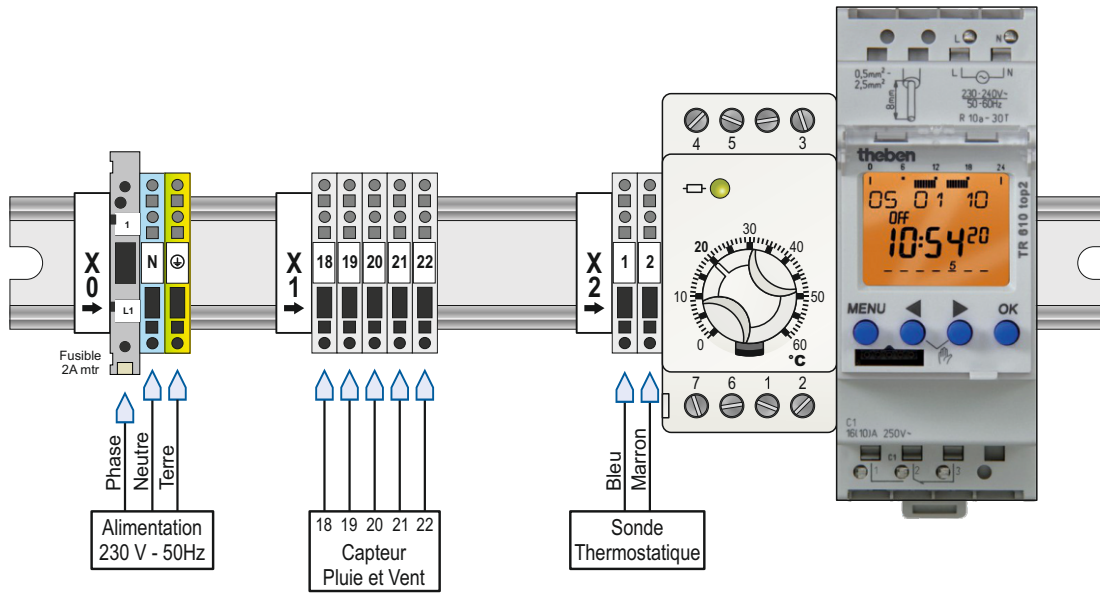

MODE MANUEL

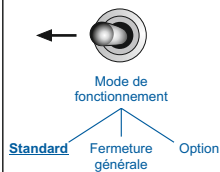

Le commutateur de façade de la centrale pluie et vent 401/C doit être basculé à gauche dans la position "Standard".

La commande d'ouverture et de fermeture de chaque zone s'obtient en manipulant le double bouton poussoir correspondant, en façade de l'armoire.

Le fonctionnement du thermostat est sans effet en mode manuel.

MODE AUTOMATIQUE

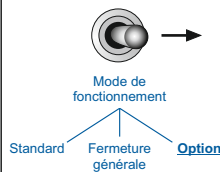

Le commutateur de façade de la centrale pluie et vent 401/C doit être basculé à droite dans la position "Option".

La commande d'ouverture et de fermeture de toutes les zones s'obtient automatiquement en fonction du thermostat.

Le fonctionnement des doubles boutons poussoirs est sans effet en mode automatique.

NOTICE DU THERMOSTAT

ATTENTION:

Cet appareil ne peut être monté que par un spécialiste conformément au schéma de raccordement figurant sur le boîtier. Respecter les consignes de sécurité en vigueur. Ce régulateur électronique à montage en tableau est destiné à être installé dans des locaux secs et fermés soumis à des conditions usuelles. Ce régulateur fonctionne en mode 1 C.

Montage:

Le montage de l'appareil se fait sur rail DIN de 35mm. Le branchement doit être fait selon le schéma de raccordement figurant sur le boîtier.

Fonction:

La température souhaitée est affichée par le bouton de façade. Ce réglage peut être bloqué par la touche située sous le bouton.

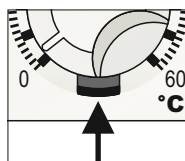

Il est également possible de choisir une plage de réglage de température par l'intermédiaire de picots, par intervalles de 5°C.

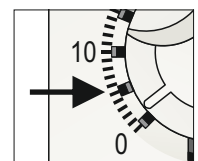

Sonde à distance:

La sonde standard ne peut être utilisée dans un milieu liquide qu'à l'intérieur d'un doigt de gant. Il est possible de rallonger jusqu'à 50 mètres le câble en utilisant un fil de section 1,5mm² sans altérer la précision. Si le câble est posé dans un chemin de câble ou à proximité de câbles d'alimentation, il faut employer du câble blindé. Raccorder le blindage à la borne 4.

Caractéristiques des sondes:

θ (°C)	-55	-50	-40	-30	-20	-10	0	10	20	25	30	40	50	60	70	80	90	100	110	120	130	140	150	160	170	180	-55
R (Ω)	500	525	577	632	691	754	820	889	962	1000	1039	1118	1202	1288	1379	1472	1569	1670	1774	1882	1937	2107	2225	2346	2471	2535	500

Température ambiante > température de réglage thermostat

Lorsque la température ambiante est supérieure à la température affichée par le bouton de façade, le contact électrique est établi entre les bornes 1 et 2 et le voyant vert est éteint.

Exemple:

- La température ambiante est de 30°C.
- Le thermostat est réglé sur 20°C.
- Le contact est établi entre les bornes 1 et 2.

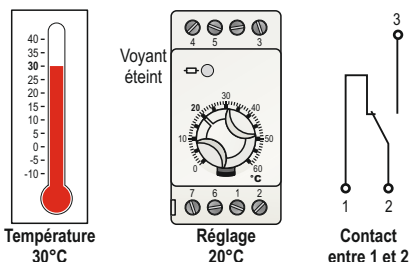

La station donne l'ordre d'ouverture sur les 3 zones
(Le switch n°6 de la centrale CEPV401/C est en position "ON")

Température ambiante < température de réglage thermostat

Lorsque la température ambiante est inférieure à la température affichée par le bouton de façade, le contact électrique est établi entre les bornes 2 et 3 et le voyant vert est allumé.

Exemple:

- La température ambiante est de 10°C.
- Le thermostat est réglé sur 20°C.
- Le contact est établi entre les bornes 2 et 3.

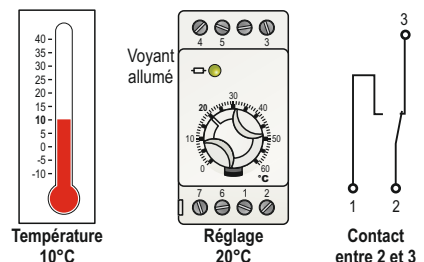

La station donne l'ordre de fermeture sur les 3 zones
(Le switch n°6 de la centrale CEPV401/C est en position "ON")